



STARLIGHT

**Gebrauchsanleitung · Tent Manual
Livret d'instructions de montage**

Jack 
Wolfskin

www.jack-wolfskin.com

STARLIGHT

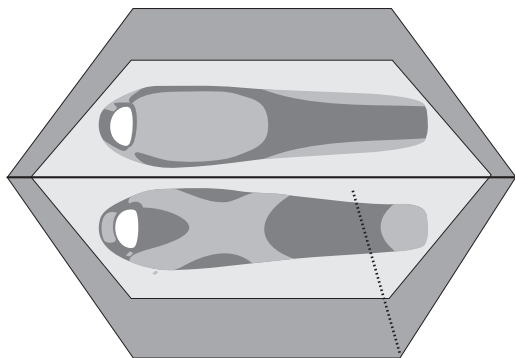

D ZELTPACKSACKINHALT

- 1 Innenzelt/ 1 Außenzelt
- 8 Heringe, Reparaturmaterialien & Nahtdichter im Heringspackbeutel
- 1 Stangenpackbeutel
- 1 Aluminium-Stange
- 1 Reparaturhülse

F CONTENU DU SAC DE TENTE

- 1 tente intérieure/
1 tente extérieure
- 8 piquets / matériel de réparation
Mastic d'étanchéité dans le sac des piquets
- 1 sac d'armatures
- 1 armature en aluminium
- 1 douille de réparation

GB CONTENTS OF TENT PACK SACK

- 1 mosquito mesh inner tent/
1 fly sheet
- 8 pegs, repair materials & seam sealant in peg bag
- 1 pole bag
- 1 aluminium pole
- 1 pole repair sleeve

D JACK WOLFSKIN entwickelt seine Produkte ständig weiter. Wir behalten uns vor, einzelne Komponenten zu verändern. Abbildungen der Aufbauanleitung können vom aktuellen Produkt abweichen.

GB At JACK WOLFSKIN we are continually improving and upgrading our products. We therefore reserve the right to make changes to individual components. Diagrams used for the pitching instructions may differ slightly from the actual product.

F JACK WOLFSKIN développe et améliore ses produits en permanence. De ce fait nous nous réservons la possibilité de modifier certains composants. Les illustrations du mode de montage peuvent différer légèrement de celles du produit actuel.



D **BELÜFTUNG**

Ihr Zelt ist mit ausreichenden Belüftungsmöglichkeiten ausgestattet. Sorgen Sie immer für eine gute Luftzirkulation um die Gefahr der Kondenswasserbildung zu vermindern. Dennoch ist Kondenswasserbildung unvermeidbar. Verwechseln Sie Kondenswasser bitte nicht mit eindringender Feuchtigkeit.

PFLEGE

Reinigen Sie Ihr Zelt in aufgebautem Zustand ausschließlich mit Wasser und wenig Seife. Befreien Sie vor allem die Reißverschlüsse regelmäßig von Schmutz und Sand. Auf keinen Fall in die Waschmaschine oder Reinigung geben, da hier die Beschichtung irreversibel zerstört werden kann. Geeignete Silikonschmiermittel schützen Stangen vor Korrosion und Reißverschlüsse vor dem Einfrieren.

FEUER

Offenes Feuer und Flammen sind eine Gefahr für Zeltgewebe. Vermeiden Sie offenes Feuer in unmittelbarer Nähe des Zeltes.

GB **VENTILATION**

Your tent is equipped with sufficient ventilation options. Try to ensure that there is always a good flow of air through the tent to reduce the risk of condensation build-up. However, condensation cannot completely be avoided. Please do not confuse condensation with actual water penetration through the fabric of the tent.

CARE AND MAINTENANCE

Clean your tent when pitched, using only a little soap and water. Zips in particular should be cleaned regularly to remove dirt and grit. On no account should the tent be machine washed or dry cleaned, since this could cause irreversible damage to the protective coating on the tent fabric. Suitable silicone-based lubricants protect poles from corrosion and prevent zips freezing.

FIRE PREVENTION

Open fires and flames are a hazard for tent materials. Avoid naked flames in the immediate vicinity of the tent.

F

VENTILATION

Votre tente est suffisamment équipée d'options pour une bonne ventilation. Assurez-vous de toujours avoir une bonne circulation d'air dans la tente pour réduire la condensation. Malgré tout il est impossible de prévenir totalement la formation d'eau de condensation. Ne confondez pas cependant eau de condensation et pénétration d'eau au travers de la toile de tente.

ENTRETIEN

Nettoyez votre tente montée, uniquement à l'eau un peu savonneuse. Les fermetures à glissière doivent être nettoyées régulièrement pour les débarrasser de la saleté et du sable. Ne surtout pas laver la tente à la machine, ne pas faire à nettoyer à sec, ces types de nettoyage causeraient une altération irréversible de l'enduit protecteur de la toile. Des lubrifiants appropriés à base de silicone, protègent les arceaux de la corrosion et les fermetures à glissière du gel.

FEU

Le feu confiné et toute flamme en général représentent un risque pour la toile. Évitez d'approcher toute flamme nue de la toile.

PHASE 1

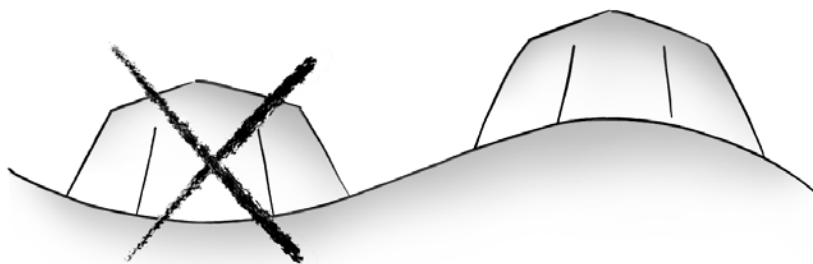

1

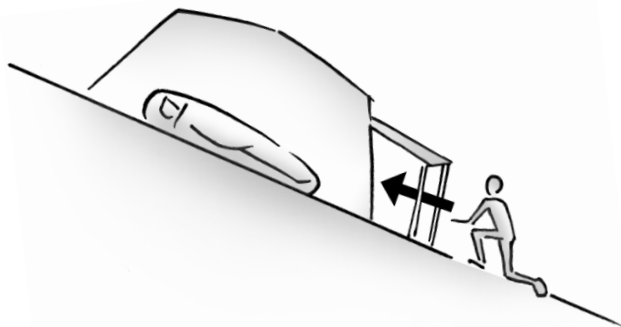

D Beim ersten Aufbau: Sie sollten Ihr neues Zelt erst einmal probeweise aufbauen, und sich vor Antritt der ersten Reise mit allen Aufbausritten vertraut machen.

Wählen Sie zunächst einen geeigneten Standort für Ihr Zelt aus (1) und entfernen Sie dort alle spitzen Gegenstände, die den Zeltboden beschädigen könnten. Breiten Sie Ihr Zelt flach auf dem Boden aus und fügen Sie die Segmente des Stangenverbunds sorgfältig zusammen, so dass diese fest ineinander sitzen (2).

Achten Sie darauf, dass während des Aufbaus alle Reißverschlüsse geschlossen sind.

4

Pitching your tent for the first time: We recommend you to do a dry run with your new tent, in order to familiarise yourself with all the pitching instructions before your first trip.

GB

Choose a suitable site (1), removing all sharp objects which might damage the groundsheet. Spread out the tent on the ground and carefully connect all pole sections of the linked pole framework, ensuring they lock together firmly (2).

Ensure that all zips are closed when pitching the tent.

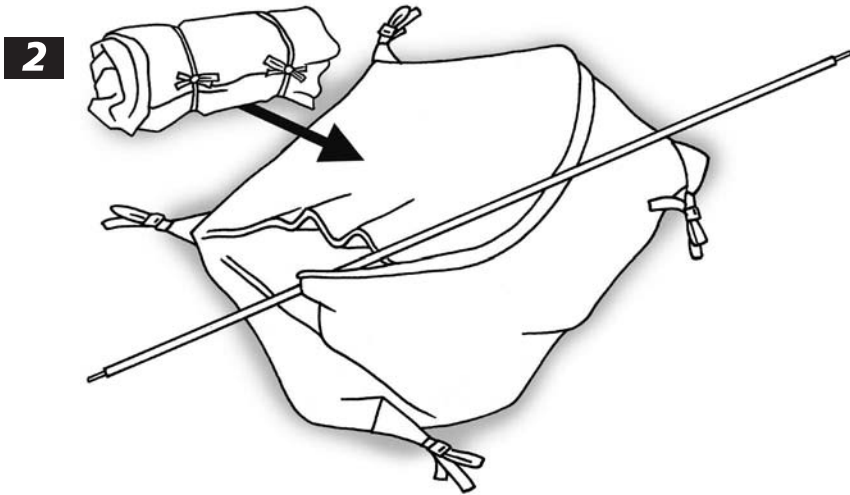
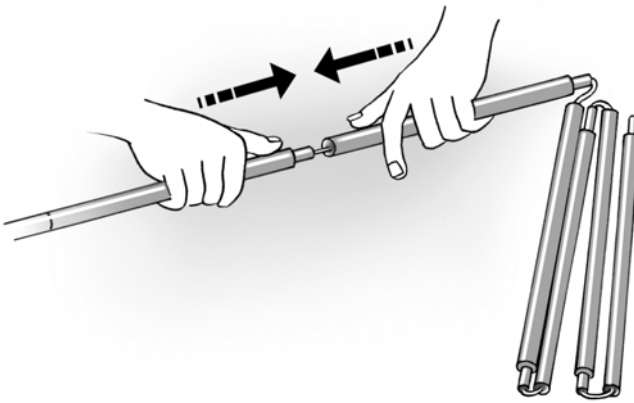

F **Premier montage:** Avant de partir en voyage, nous vous conseillons de monter votre tente une première fois en guise de test pour vous familiariser avec les différentes étapes du montage.

Veillez d'abord choisir un endroit adéquat pour votre tente (1) et **enlever tous les objets pointus** qui pourraient endommager le tapis de sol. Étendez votre tente à plat sur le sol et assemblez soigneusement les segments des arceaux en aluminium, de manière à ce qu'ils **soient solidement imbriqués les uns dans les autres (2)**.

Veillez à ce que **les toutes fermetures à glissière soient fermées** lors du montage.

PHASE 2

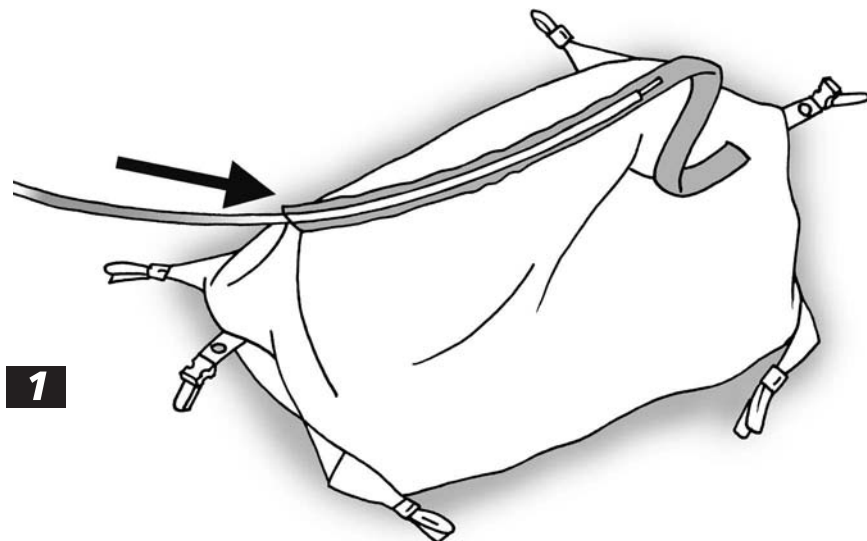

D Führen Sie die Stange vorsichtig in den Stangenkanal am Innenzelt ein (1).

Setzen Sie nun den Stangenbogen unter Spannung, indem Sie die Stangenden in die Bandösen am Zeltboden einstecken (2).

Wenden Sie keine Gewalt an. Wenn Sie auf Widerstand stoßen während Sie die Stangen einführen oder spannen, machen Sie das Problem ausfindig und beheben Sie es.

GB Carefully insert the pole into the external pole channel on the mosquito mesh inner tent (1).

Tension the pole by inserting the pole ends into their respective eyelets at the corner tapes on the groundsheet (2).

Do not use force. If resistance is met when the pole is inserted or tensioned, check and remedy the problem.

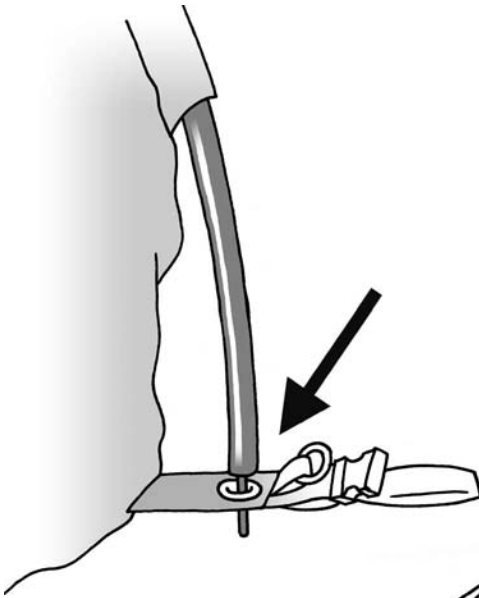

2

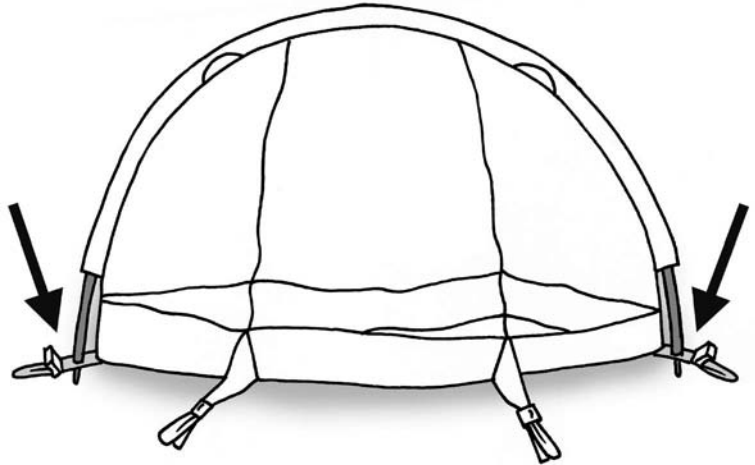

- F** Passez avec soin l'armature dans la glissière de la tente intérieure (1).

Tendez l'arc de mâts, pendant que vous mettez les extrémités des mâts dans les œillets de la bâche de sol (2).

Ne forcez pas. Si vous butez sur un obstacle lors de l'introduction des arceaux ou lorsque vous les tendez, cherchez l'origine du problème et éliminez -le.

PHASE 3

1

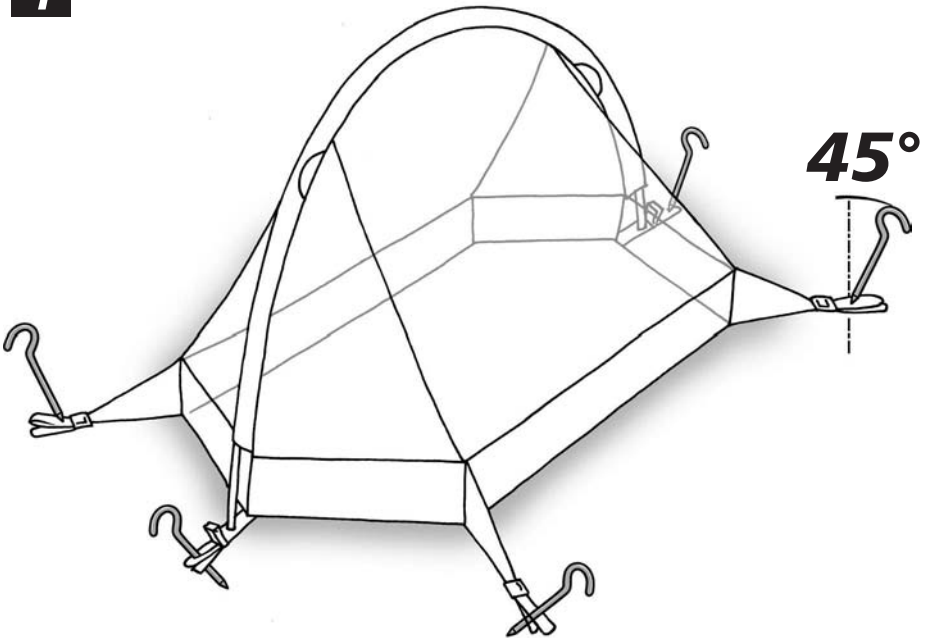

D Spannen Sie das Innenzelt an den sechs Bodeneckbändern mit Heringen aus (1). Achten Sie dabei auf eine längstmögliche Einstellung der Abspannbänder und dass sie in der Flucht mit den Nähten der Moskitonetzflächen liegen (2).

Legen Sie dann das **Überdach** über das Innenzelt. Befestigen Sie es mit den zwei innenliegenden **Klettverschlüssen** jeweils um die Durchführung am Stangenkanal (2) und mit den **Steckverschlüssen** an den beiden Gurtbandverbindungen der Stangenenden (3). Achten Sie dabei darauf, dass die farblich markierten Gurtbänder des Überdachs mit denen des Innenzeltes übereinstimmen.

Anchor the inner tent by pegging out the six corner ground level loops following the seam line directions of the mosquito mesh walls (1).

Drape the flysheet over the inner and connect the two inside hook and loop fastener tapes to their respective pole channel openings (2). Also fix and tension the two plastic snap buckles at their respective colour coded pole end corner tapes (3).

GB

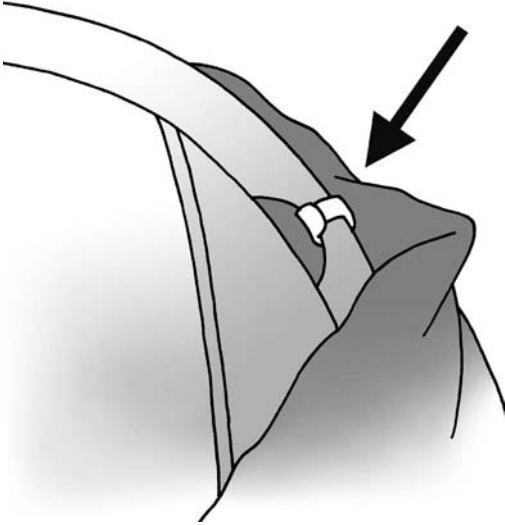
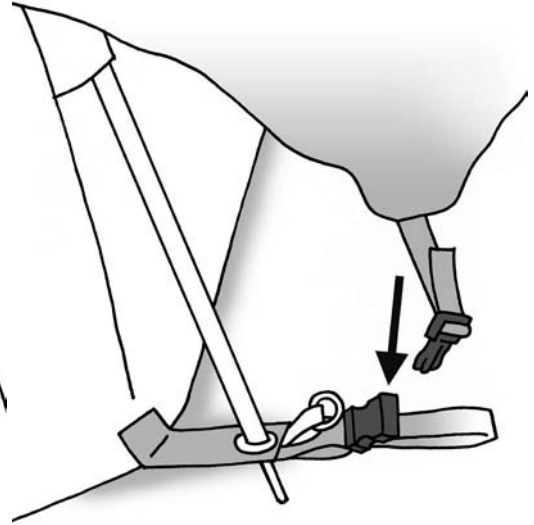
**2****3**

F Tendez la tente intérieure à l'aide de piquets aux six coins du sol. Faites bien attention à ce que les haubans soient les plus longs possibles et qu'ils soient alignés avec les coutures des surfaces de la moustiquaire (2).

Posez la toile de la tente sur la tente intérieure. Fixez la avec les deux velcros intérieurs respectivement autour de la glissière (2) et avec les fermetures aux deux connexion des sangles de bande de l'extrémité de mâts (3). Faites attention que les sangles de bande de la toile de tente (marquée en couleur) correspondent avec celles de la tente intérieure.

PHASE 4

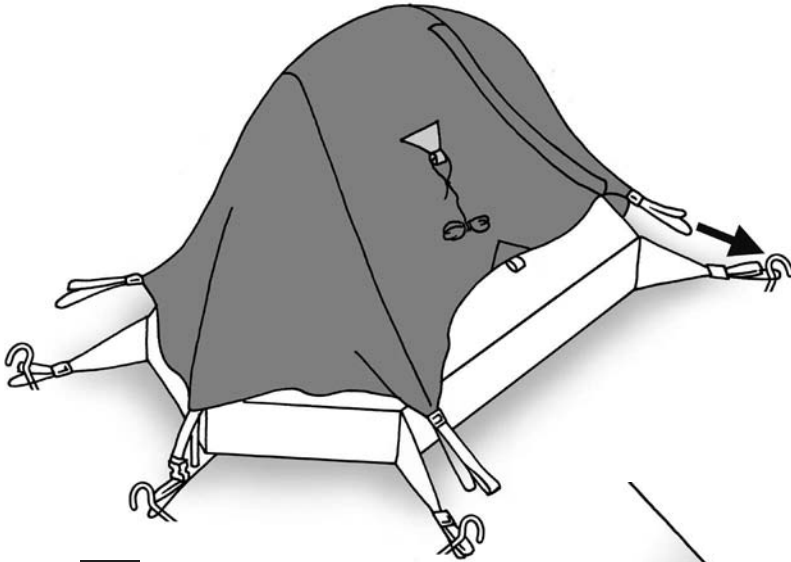

1

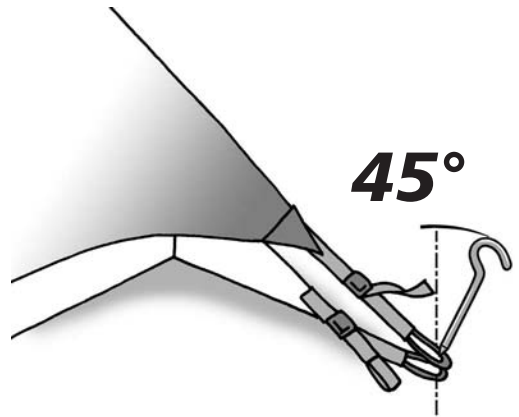

45°

D Befestigen und spannen Sie nun die verstellbaren Abspannbänder des Überdachs über die gleichen Heringe, mit denen Sie zuvor die vier Bodeneckbänder fixiert hatten (1). Setzen Sie das Ausspannen des Zeltes mit den Abspannleinen an den Überdachseiten fort (2). Bei Nässe kann sich das Zeltmaterial dehnen. Es muss dann etwas nachgespannt werden. Bei schönem Wetter kann das Überdach komplett abgenommen werden. So haben Sie einen moskitosicheren Blick auf den Sternenhimmel (3).

GB Fix and tension the flysheet by hooking the adjustable corner loops into the same pegs securing the four ground level corner points of the inner tent (1).

Continue to peg out the tent with the guy line at either side (2).

When wet, the tent material may stretch slightly and will then need to be retensioned. In fine weather, the flysheet can be taken off to give a mosquito-free view of the night sky (3).

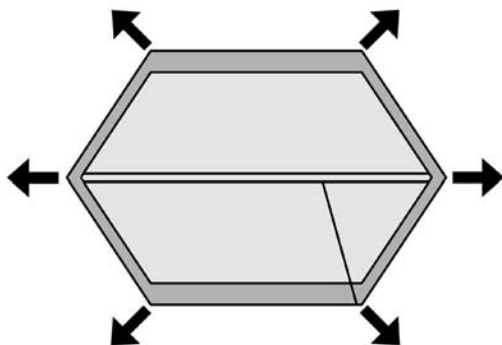

2

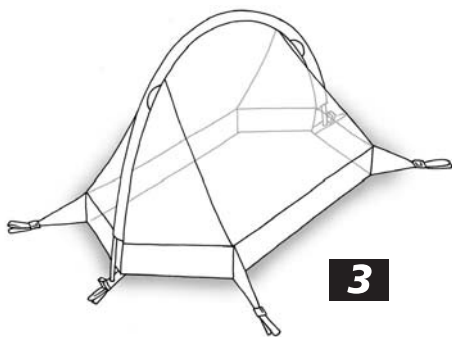

3

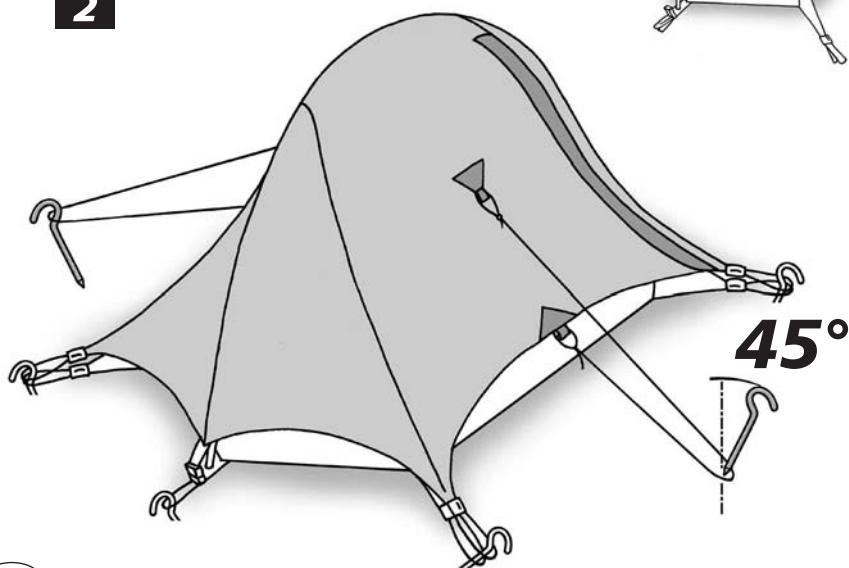

F Fixez et tendez enfin les haubans réglables de la toile de tente sur les mêmes piquets, avec lesquels vous avez déjà fixé les quatre coins de sol (1). Continuez de tendre la tente avec les haubans de toile de tente (2).

Par temps humide, il arrive que le tissu de la toile se détende. Il faut alors la retendre un peu. La tente extérieure peut-être enlevée complètement s'il fait beau. De cette façon, vous profitez d'une vue sur le firmament à l'abri des moustiques.

INFO

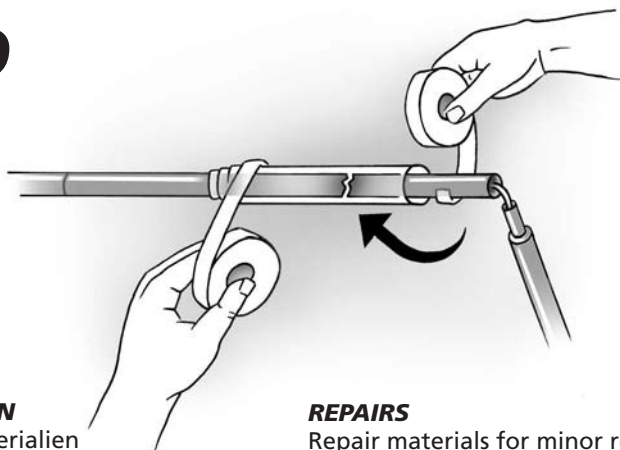

D REPARATUREN

Reparaturmaterialien für kleine Reparaturen unterwegs liegen bei. Produktionsfehler werden im Rahmen der Garantieleistungen repariert. Andere Reparaturen führen wir gegen eine Gebühr gerne aus. Schicken Sie das gereinigte Zelt mit klarer Reparaturkennzeichnung/-anweisung und Ihrem Kaufbeleg über Ihren Fachhändler ein.

LAGERUNG

Bevor Sie Ihr Zelt längere Zeit lagern, muss es vollkommen durchgetrocknet sein, sonst besteht die Gefahr von Schimmel- und Stockfleckenbildung.

UV STRAHLUNG

Ultraviolette (UV) Strahlung zerstört mit der Zeit alle modernen Zeltmaterialien. Das spezielle Polyester-Zeltmaterial erhöht die Lebensdauer gegenüber herkömmlichen Nylon-Zeltmaterialien, kann aber auch auf Dauer der Natur nicht trotzen. Bitte vermeiden Sie deshalb dauerhafte intensive Sonneneinwirkung. Jack Wolfskin übernimmt keine Garantie für Schäden durch UV Strahlung.

REPAIRS

Repair materials for minor repairs during usage are provided. Production faults will be repaired under the terms of our guarantee. Our service department will be pleased to perform other repairs for a small charge. Please send in your cleaned tent via your nearest dealer, enclosing clear repair instructions and proof of purchase.

STORAGE

Allow your tent dry to thoroughly while still assembled before storing it for any longer period. This will prevent mildew and damp stains forming.

UV LIGHT

Ultraviolet (UV) radiation reduces the tearstrength of all tent materials in the course of time. The special polyester tent material increases the service life in comparison with conventional nylon materials. Tent materials, however, cannot permanently defy the effects of nature. Therefore, please avoid subjecting the tent to intensive sunlight for extended periods of time. JACK WOLFSKIN will not assume any liability for damage caused by ultraviolet light.

GB



F REPARATIONS

La livraison comprend un kit de réparation pour les réparations de moindre importance. Les défauts de production sont réparés dans le cadre de la garantie. Nous effectuons volontiers toutes autres réparations, cependant celles-ci seront payantes. Veuillez nous faire parvenir, via votre revendeur spécialisé, votre tente nettoyée en indiquant clairement - soit directement sur la tente ou par instructions séparées - ce qu'il convient de réparer et en joignant votre ticket de caisse.

STOCKAGE

Si vous souhaitez stocker votre tente durant une période prolongée, il faut que celle-ci soit complètement sèche, sinon il y a un risque de formation de moisissures et de mouillures.

RAYONNEMENT UV

Au fil du temps, le rayonnement ultraviolet (UV) détruit tous les types modernes de tissus de tentes. Notre tissu spécial en polyester a cependant une plus grande longévité que les tissus conventionnels en nylon, mais ne résiste pas non plus à la nature à l'infini. C'est pourquoi nous vous recommandons d'éviter un rayonnement solaire intensif durable. Jack Wolfskin n'assume aucune garantie pour les dégâts causés par le rayonnement UV.

D WEITERE TIPPS

Die stramme Grundspannung der Stange, des Überzeltes und der Abspannleinen sind die Voraussetzung für besten Stand und Sturmstabilität Ihres Zeltes.

Überprüfen Sie den Sitz der Stangen und spannen Sie Überzelt und Abspannleinen immer straff aus. Investieren Sie beim Aufbau ruhig ein paar Minuten mehr an Zeit und Mühe, dann können Sie beim nächsten Weterereinbruch ganz „entspannt“ sein.

NAHTDICHTER

Die wichtigsten Nähte sind mit einer speziellen Nahtbandversiegelung versehen. Es empfiehlt sich Nahtstellen, in die Bänder oder Gummilitzen mit eingefasst sind und die so die Bandabklebung unterbrechen, von innen und außen zusätzlich mit beiliegendem PU Nahtdichter abzudichten. Eine Garantie für die Verklebung ist ausgeschlossen.

FURTHER TIPS

Correct initial tensioning of the pole, the flysheet and the guy lines are the prerequisites for a secure pitch and optimum wind stability.

Check that the poles are correctly positioned and seated and always tension the flysheet and the guy lines correctly. Take your time; a few minutes spent checking the tent during pitching will mean that you can relax when the weather next turns bad!

SEAM SEALANT

The important seams are specially tape sealed. However we do recommend additional sealing with the PU seam sealant provided, particularly at those points of the seam where tapes or rubber tensioning loops are integrated into seam and thus interrupt the continuity of the tape seal. We offer no guarantee on the seam taping of the seams.

GB



F AUTRES CONSEILS

Pour que votre tente soit stable et résiste aux intempéries, il faut une forte tension de base des arceaux, du double-toit et des haubans.

Vérifiez la position des arceaux et tendez le double-toit et les haubans de manière à ce qu'ils soient toujours tendus. Mieux vaut investir un peu plus de temps pour un montage correct. Cela vous permettra d'être tranquille lors de la prochaine tempête.

SCCELLANT A COUTURES

Les coutures les plus importantes sont pourvues d'une bande de scellage spéciale. Il est recommandé de sceller additionnellement les endroits des coutures où des bandes ou des cordons en caoutchouc ont été intégrés, venant ainsi interrompre la bande de scellage, avec un scellant à coutures en polyuréthane aussi bien à l'intérieur qu'à l'extérieur. Nous excluons toute garantie pour le collage.

STARLIGHT



D Das STARLIGHT ist ein leichtes, geräumiges 2-Personen-Sommerzelt für den Wanderer oder Radfahrer.

Das Überdach kann bei gutem Wetter komplett entfernt werden. So wird ein moskitosicherer Blick auf den Sternenhimmel garantiert.

Aber auch bei Regen bietet STARLIGHT gute Belüftung durch das hochgezogenen Außenzelt. Einen zusätzlichen Nutzen bieten der Rollpacksack, Netztasche und Wäscheleinschlaufen im Innenzelt.

F STARLIGHT est une tente légère et spacieuse pour 2 personnes aux périodes estivales, pour le randonneur ou le cycliste.

S'il fait beau, la tente extérieure peut être enlevée complètement. De cette façon, vous profitez d'une vue sur le firmament à l'abri des moustiques.

En cas de pluie, STARLIGHT offre également une bonne aération grâce à la tente déroulante extérieure. Le sac roulant, les poches intérieures et les tirants pour une corde à linge offrent une fonctionnalité supplémentaire.

GB STARLIGHT is a two person summer tent for hikers or cyclist.

In hot weather, the flysheet can be taken off to give a mosquito-proof view of the stars.

And when the rains come, the raised design of the flysheet means that the STARLIGHT delivers good ventilation. Useful additional interior features include a roll-up pack sack, mesh storage pouch and loops for a drying line inside.